

# TURIOS

*Nuestra silla más compacta*





*Escanea el código QR  
y descubre  
la Turios en video.*



## ■ La más compacta

Turios es nuestra silla electrónica más compacta. Su pequeño tamaño asegura una maniobra sencilla, haciéndola muy adecuada para su uso en interiores. Viajar en transporte público o utilizar un ascensor dejará de ser un problema con Turios.

En el exterior, el funcionamiento de Turios es excelente. Con sus ruedas de gran tamaño, Turios está preparada para superar pequeños obstáculos, manteniendo una estabilidad óptima. Turios es tu mejor compañera de viaje, itanto en interiores como en exteriores!

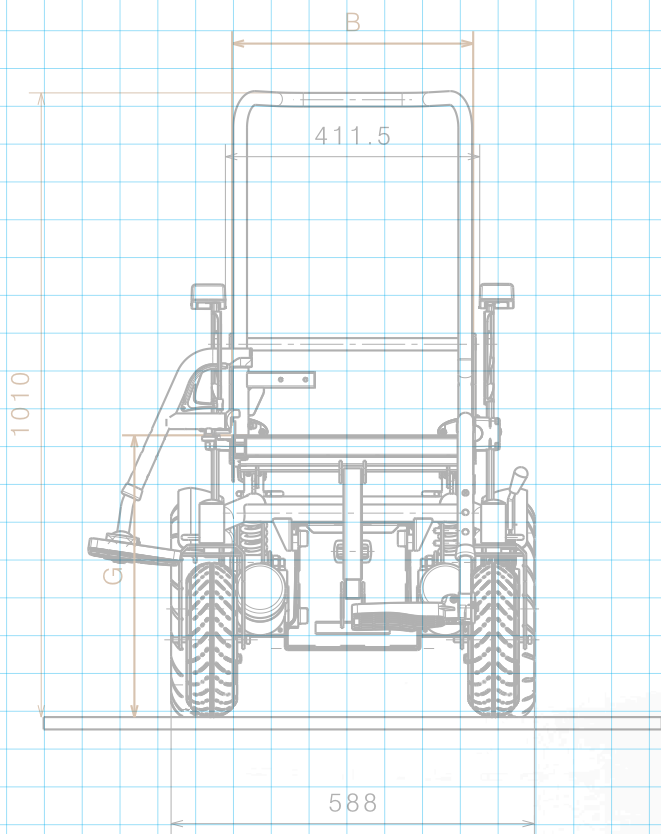

## RUEDAS TRASERAS



## RUEDAS DELANTERAS



8" (200 mm)



9" (230 mm)



10" (260 mm)

## ■ Personaliza tu Turios

¡Configura tu Turios de acuerdo a tu estilo de vida y a tu gusto! Tanto si pasas tu tiempo en interiores como si te aventuras al exterior, tu Turios se adapta a cualquier situación. Las llamativas llantas a juego se servirán en el mismo color que hayas elegido para el chasis.



## ■ Configura tu Turios

El confort es muy importante en una silla de ruedas, por lo que dispones de múltiples opciones de asientos y respaldos cuando elijas tu Turios. Para un mejor posicionamiento y una postura más estable, podemos recomendarte cojines y respaldos anatómicos en PU Soft Touch o elegante piel artificial.



*Turios C5 Negro – Reposacabezas L55  
Luces LED SE19 – Reposapiés elevables BZ8*

*Asiento y respaldo anatómico L34 y L35 PU Soft Touch*

### Tapizados disponibles



*3D Net*



*Piel Artificial*



*Nylon Plus*

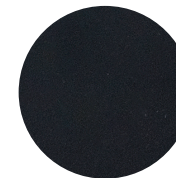

*PU Soft Touch*

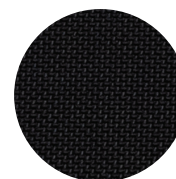

*Nylon*

### Tipos de respaldos



*Respaldo tubular con  
cinchas ajustables en  
tensión y revestimiento  
de nylon negro*



*Respaldo tubular con  
acolchado anatómico  
ajustable mediante  
abrazaderas de aluminio*



Para una sedestación confortable, Turios está equipada con inclinación y basculación ajustable manualmente, o inclinación y/o basculación electrónica (22o) opcional, ambas confortables y de ajuste sencillo.

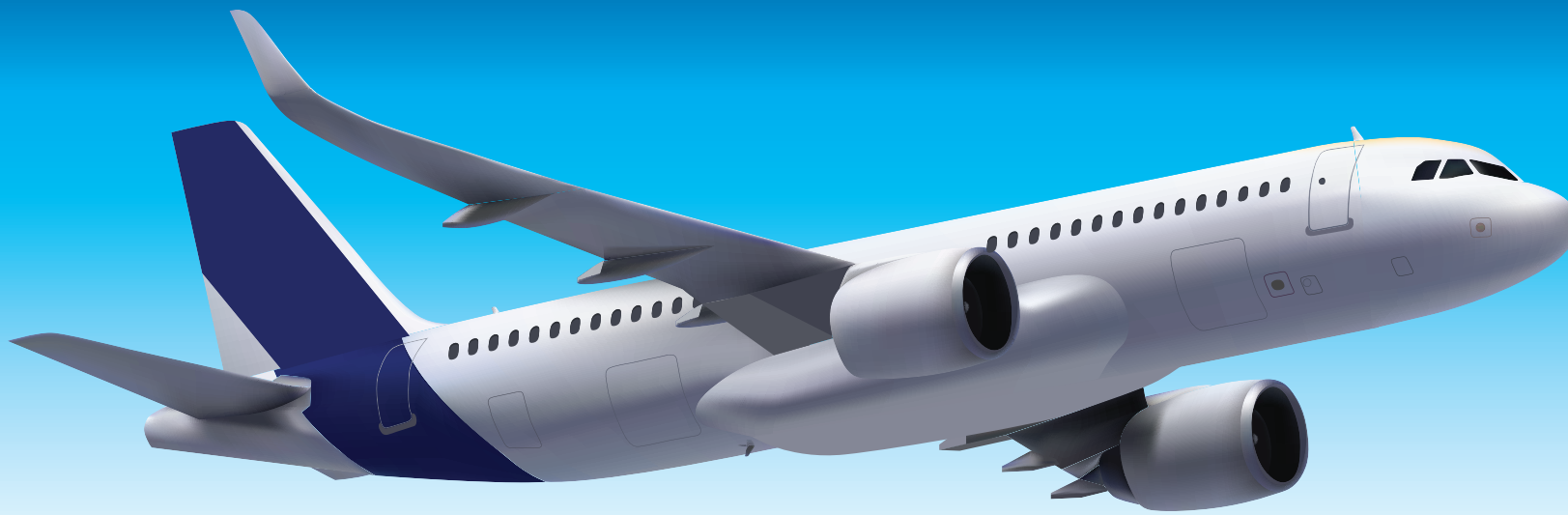

## ■ ¿Planeas viajar? ¡Llévate tu Turios contigo!



Las baterías de Turios están autorizadas para su transporte aéreo, facilitando que puedas llevar tu Turios contigo a tu destino favorito.



Turios ha superado el Crash Tested de acuerdo a la **ISO 7176-19** y puede ser utilizada como asiento en sentido de la marcha en vehículos a motor por niños y adultos a partir de 22 kilos de peso.

## ■ Colores

Turios está disponible en más de 7 colores diferentes. Tanto chasis como llantas se entregarán en el color de tu elección.



**C4**  
Rojo



**C5**  
Negro

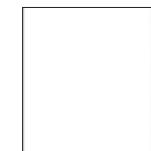

**C76**  
Blanco metalizado



**C77**  
Negro metalizado



**C79**  
Azul metalizado



**C85**  
Verde



**C87**  
Naranja



Otros colores  
bajo demanda



**SE09 - Doble mando**



**SE06 - Cargador puerto USB**



**B31 - Porta-muletas**



**BZE - Reposapiés elevables eléctricos**



**SE19 - Luces LED**



**SE27 - Baúl**

# LINXX™



La próxima generación de mandos para sillas de ruedas

- Un sistema fiable y ampliable
- Componentes modulares - mezcla y combina módulos
- Tecnología de vanguardia
- Enfoque revolucionario de la programación



Todas las opciones disponibles en  
[www.vermeiren.es](http://www.vermeiren.es)

## Información técnica

Ancho total	580 - 640 mm	Batería	2x12V/38Ah/150W o 2x12V/50Ah/450W
Largo total	1060 - 1070 mm	Velocidad	6 km/h o 10 km/h
Altura de asiento	450 - 550 mm	Autonomía	>25 km
Ancho de asiento	390 - 450 - 510 mm	Peso	105,8 kg
Profundidad de asiento	380 - 510 mm	Peso máximo usuario	130 kg
Altura de respaldo	550 a 585 mm	Información adicional	 

Desviaciones en peso y medidas (15 mm y 1.5 kgs) son posibles  
Imágenes para fines ilustrativos. Algunas características pueden ser opcionales.

# TURIOS

Nuestra silla más compacta

- Diseño compacto
- Uso interior y exterior
- Potente tracción trasera
- Conducción sencilla y confortable

Distribuida por:

**VERMEIREN**  
we care for you

